

ASUS®

**ПК-монітори серії
РА278QV/РА278QEВ**

*Посібник
користувача*

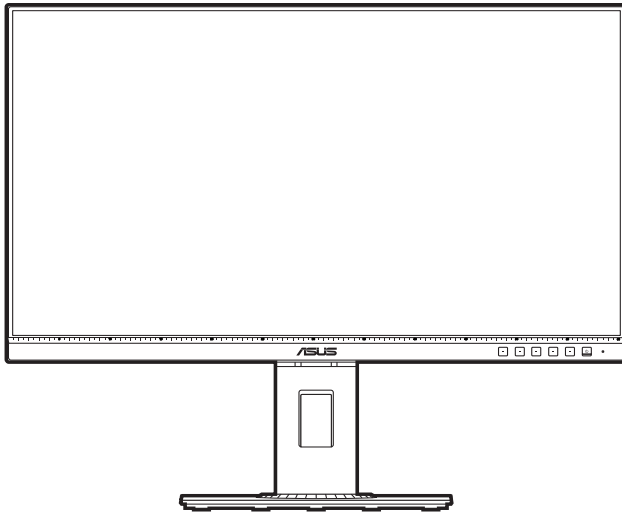

HDMI™
HIGH-DEFINITION MULTIMEDIA INTERFACE

Перший випуск

Березень 2020 р.

Авторське право © 2020 р. ASUSTeK COMPUTER INC. Усі права застережено.

Жодну частину цього посібника, включно з описаними в ньому продуктами та програмним забезпеченням, не може бути відтворено, передано, розшифровано, збережено в пошуковій системі чи перекладено на будь-яку мову в будь-якій формі або будь-якими способами, крім документації, що зберігається покупцем для цілей резервного копіювання, без явного письмового дозволу ASUSTeK COMPUTER INC. ("ASUS").

Гарантія на виріб або його обслуговування не буде продовжена, якщо: (1) виріб відремонтовано, модифіковано або змінено, якщо такий ремонт, модифікація чи змінення не дозволено письмово компанією ASUS; або (2) серійний номер товару зіпсовано чи відсутній.

КОМПАНІЯ ASUS НАДАЄ ЦЕЙ ПОСІБНИК «ЯКИЙ Є» БЕЗ ГАРАНТІЙ БУДЬ-ЯКОГО ВИДУ, ЯК ЯВНИХ, ТАК І НЕПРЯМИХ, ВКЛЮЧНО З, АЛЕ НЕ ОБМЕЖУЮЧИСЬ НЕПРЯМИМИ ГАРАНТІЯМИ ЧИ ВИЗНАЧЕННЯМ КОМЕРЦІЙНОЇ ЦІННОСТІ ПРОДУКЦІЇ ТА ЇЇ ПРИДАТНОСТІ ДЛЯ ПЕВНОЇ ЦІЛІ. У ЖОДНОМУ РАЗІ КОМПАНІЯ ASUS, ЇЇ ДИРЕКТОРИ, КЕРІВНИКИ, ПРАЦІВНИКИ ТА АГЕНТИ НЕ НЕСУТЬ ВІДПОВІДАЛЬНОСТІ ЗА БУДЬ-ЯКІ НЕПРЯМІ, СПЕЦІАЛЬНІ, ВИПАДКОВІ ЧИ ПОСЛІДОВНІ ЗБИТКИ (ВКЛЮЧНО ЗІ ЗБИТКАМИ, ПОВ'ЯЗАНИМИ ЗІ ВТРАТОЮ ПРИБУТКІВ, БІЗНЕСУ ЧИ ДАНИХ, ПЕРЕРИВАННЯМ БІЗНЕСУ ТОЩО), НАВІТЬ, ЯКЩО КОМПАНІЮ ASUS ПОВІДОМЛЕНО ПРО МОЖЛИВІСТЬ ТАКИХ ЗБИТКІВ, ЩО ВИНИКАЮТЬ ВНАСЛІДОК БУДЬ-ЯКИХ ДЕФЕКТІВ І ПОМИЛОК У ЦЬОМУ ПОСІБНИКУ ЧИ ВИРОБИ.

ТЕХНІЧНІ ХАРАКТЕРИСТИКИ ТА ІНФОРМАЦІЯ, ЩО МІСТИТЬСЯ В ЦЬОМУ ПОСІБНИКУ, ПРИЗНАЧЕНА ЛИШЕ ДЛЯ ВИКОРИСТАННЯ В ІНФОРМАЦІЙНИХ ЦІЛЯХ, ЇЇ МОЖЕ БУТИ ЗМІНЕНО БЕЗ БУДЬ-ЯКОГО ПОВІДОМЛЕННЯ, І ВОНА НЕ МОЖЕ ТРАКТУВАТИСЯ, ЯК ОБОВ'ЯЗОК КОМПАНІЇ ASUS. КОМПАНІЯ ASUS НЕ НЕСЕ НІЯКОЇ ВІДПОВІДАЛЬНОСТІ ЗА БУДЬ-ЯКІ ПОМИЛКИ ТА НЕТОЧНОСТІ, ЯКІ МОЖУТЬ МІСТИТИСЯ В ЦЬОМУ ПОСІБНИКУ, ВКЛЮЧНО З ПРОДУКТАМИ ТА ПРОГРАМНИМ ЗАБЕЗПЕЧЕННЯМ, ОПИСАНИМ У НЬОМУ.

Продукти та корпоративні назви, що містяться в цьому посібнику, можуть бути або не бути зареєстрованими товарними знаками чи авторськими правами відповідних компаній, і їх може бути використано лише для ідентифікації чи пояснення та на користь власників без наміру порушувати їх.

Зміст

Зміст	iii
Повідомлення.....	iv
Сертифіковано ТСО.....	vi
Правила техніки безпеки	vii
Догляд та чищення	viii
Послуги з повернення.....	ix
Інформація про виріб на ярлику енергетичних характеристик.....	ix
Розділ 1 Опис виробу	
1.1 Вітаємо!	1-1
1.2 Вміст упаковки.....	1-1
1.3 Опис монітора.....	1-2
1.3.1 Вигляд спереду	1-2
1.3.2 Вигляд ззаду	1-4
Розділ 2 Налаштування	
2.1 Збирання кронштейна / основи монітора	2-1
2.2 Від'єднання кронштейна / основи (для настінного кріплення VESA)	2-2
2.3 Налаштування монітора.....	2-3
2.4 Під'єднання кабелів.....	2-4
2.5 Увімкнення монітора.....	2-4
Розділ 3 Загальні інструкції	
3.1 OSD-меню (Екранне меню)	3-1
3.1.1 Змінення конфігурації	3-1
3.1.2 Опис функцій OSD-меню	3-2
3.2 Стислі технічні характеристики	3-10
3.3 Контурні розміри	3-12
3.4 Усунення несправностей (запитання й відповіді)	3-13
3.5 Підтримувані режими роботи.....	3-14

Повідомлення

Заява Федеральної комісії зв'язку

Цей пристрій відповідає Частині 15 Правил FCC. На його роботу поширюються такі дві умови:

- цей пристрій не має створювати шкідливих перешкод, і
- цей пристрій має приймати всі отримувані перешкоди, зокрема перешкоди, які можуть призводити до неналежної роботи.

Це обладнання було протестовано та підтверджено його відповідність обмеженням для цифрового пристрою класу В згідно з частиною 15 Правил Федеральної комісії зі зв'язку. Ці обмеження призначені забезпечити належний захист від шкідливих перешкод під час експлуатації обладнання в некомерційному середовищі. Це обладнання створює, використовує та може випромінювати радіочастотну енергію і, якщо його не встановити та використовувати відповідно до інструкцій, воно може спричинити шкідливі перешкоди для радіозв'язку. Однак немає жодних гарантій того, що перешкоди не виникнуть в разі певного встановлення. Якщо це обладнання все ж створює шкідливі перешкоди для прийому радіо- і телесигналів, що можна визначити, якщо виникнуть та ввімкнути обладнання, користувач повинен спробувати усунути перешкоди одним чи кількома способами, переліченими нижче:

- змінити напрямок чи розташування приймальної антени;
- збільшити відстань між обладнанням і приймачем;
- підключити обладнання до розетки в контурі, відмінному від контуру, до якого підключено приймач;
- звернутися за допомогою до дилера або досвідченого радіо-/телетехніка.



Для підключення монітора до відеокарти потрібно використовувати екрановані кабелі, щоб забезпечити відповідність вимогам FCC. Зміни чи модифікації цього пристрою, які явно не затвердила сторона, відповідальна за відповідність вимогам, можуть призвести до позбавлення користувача права використовувати це обладнання.

Відповідність стандарту ENERGY STAR



ENERGY STAR – це спільна програма Агентства США з охорони навколишнього середовища та Міністерства енергетики США, яка допомагає нам всім заощаджувати гроші та захищати навколишнє середовище за допомогою енергоефективних продуктів і практик.

Усі вироби ASUS з логотипом ENERGY STAR відповідають стандарту ENERGY STAR, а функцію керування живленням увімкнено за замовчуванням. Монітор і комп'ютер автоматично налаштовано на перехід у режим сну через 10 і 30 хвилин бездіяльності користувача. Щоб розбудити комп'ютер, клацніть мишкою чи натисніть будь-яку клавішу на клавіатурі. Щоб отримати детальну інформацію про керування живленням і його користь для навколишнього середовища, відвідайте веб-сайт <http://www.energystar.gov/powermanagement>. Крім цього, щоб отримати детальну інформацію про спільну програму ENERGY STAR, перейдіть на веб-сайт <http://www.energystar.gov>.



ПРИМІТКА. Energy Star HE підтримується у пристроях під керуванням операційних систем FreeDOS і Linux.

Заява Канадського департаменту зв'язку

Цей цифровий пристрій не перевищує обмежень класу В щодо випромінювання радіюшуму від цифрових пристроїв, установлених Положеннями про радіоперешкоди Канадського департаменту зв'язку.

Цей цифровий пристрій класу В відповідає канадському стандарту ICES-003.

Цей цифровий пристрій класу В відповідає всім вимогам канадських Правил щодо обладнання, що спричинює завади.

Cet appareil numérique de la classe B respecte toutes les exigences du Règlement sur le matériel brouiller du Canada.



Сертифіковано TCO

A third-party certification according to ISO 14024



Toward sustainable IT products

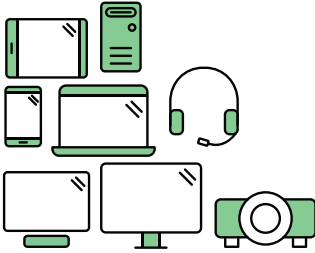

Say hello to a more sustainable product

IT products are associated with a wide range of sustainability risks throughout their life cycle. Human rights violations are common in the factories. Harmful substances are used both in products and their manufacture. Products can often have a short lifespan because of poor ergonomics, low quality and when they are not able to be repaired or upgraded.

This product is a better choice. It meets all the criteria in TCO Certified, the world's most comprehensive sustainability certification for IT products. Thank you for making a responsible product choice, that help drive progress towards a more sustainable future!

Criteria in TCO Certified have a life-cycle perspective and balance environmental and social responsibility. Conformity is verified by independent and approved verifiers that specialize in IT products, social responsibility or other sustainability issues. Verification is done both before and after the certificate is issued, covering the entire validity period. The process also includes ensuring that corrective actions are implemented in all cases of factory non-conformities. And last but not least, to make sure that the certification and independent verification is accurate, both TCO Certified and the verifiers are reviewed regularly.

Want to know more?

Read information about TCO Certified, full criteria documents, news and updates at tccertified.com. On the website you'll also find our Product Finder, which presents a complete, searchable listing of certified products.

Правила техніки безпеки

- Перед налаштуванням монітора уважно прочитайте всю документацію, що постачається в комплекті.
- Щоб уникнути пожежі чи враження електрострумом, ніколи не піддавайте монітор впливу дощу чи вологи.
- Ніколи не намагайтеся відкрити корпус монітора. Небезпечні високі напруги всередині монітора можуть призвести до серйозних фізичних травм.
- Якщо джерело живлення зіпсовано, не намагайтеся відремонтувати його самостійно. Зверніться до кваліфікованого технічного спеціаліста або продавця.
- Перш ніж використовувати виріб, переконайтеся, що всі кабелі під'єднано правильно, а кабелі живлення не пошкоджено. Якщо ви виявите пошкодження, негайно зверніться до дилера.
- Гнізда й отвори на задній або верхній частині корпусу передбачено для вентиляції. Не блокуйте ці гнізда. Ніколи не розташовуйте цей виріб поблизу радіатора чи джерела тепла або над ними, якщо не забезпечено належної вентиляції.
- Із монітором можна використовувати лише тип джерела живлення, зазначений на етикетці. Якщо ви не впевнені в типі джерела живлення для вашого будинку, проконсультуйтеся з дилером або місцевим постачальником електроенергії.
- Використовуйте відповідну вилку живлення, яка відповідає місцевому стандарту живлення.
- Не перевантажуйте кабелі живлення та подовжувачі. Перевантаження може призвести до пожежі чи враження електричним струмом.
- Уникайте пилу, вологості та перепадів температури. Не розміщуйте монітор у місцях, де він може намокнути. Розташовуйте монітор на стійкій поверхні.
- Від'єднуйте пристрій від електромережі під час грози та якщо він не буде використовуватися протягом тривалого періоду часу. Це захистить монітор від пошкодження внаслідок стрибків напруги.
- Ніколи не штовхайте предмети та не проливайте жодні рідини в отвори на корпусі монітора.
- Щоб забезпечити належну роботу, використовуйте монітор лише з комп'ютерами зі списку UL, які мають відповідні мережеві розетки, позначені 100-240 В змінного струму.
- У разі виникнення технічних проблем із монітором зверніться до кваліфікованого технічного спеціаліста чи продавця.
- Налаштування регулятора гучності та еквалайзера на інші параметри, крім центрального положення, може збільшити вихідну напругу навушників, а отже й рівень звукового тиску.



Цей символ перекресленого сміттового баку на колесах вказує на те, що виріб (електричне, електронне обладнання та акумуляторні батареї-таблетки, що містять ртуть) не слід утилізувати з комунальними відходами. Дізнайтеся про місцеві правила щодо утилізації електронних продуктів.

АЕЕЕ yönetmeliğine uygundur

Догляд та чищення

- Перш ніж піднімати чи переставляти монітор, краще від'єднати кабелі та кабель живлення. Дотримуйтеся правил підйому під час розміщення монітора. Під час піднімання чи перенесення монітора беріться за його краї. Не піднімайте дисплей за підставку чи кабель.
- Чищення Вимкніть монітор і від'єднайте кабель живлення. Протріть поверхню монітора безворсовою неабразивною тканиною. Стійкі плями можна видалити ганчіркою, змоченою у м'якому миючому засобі.
- Не використовуйте очищуючі засоби, які містять спирт або ацетон. Використовуйте очищуючі засоби, призначені для використання з монітором. Не розпилюйте очищуючий засіб безпосередньо на екран, оскільки він може потрапити всередину монітора та спричинити враження електричним струмом.

Наступні симптоми нормальні для монітора:

- Яскравість екрана може бути трохи нерівномірною залежно від шаблону робочого столу, який ви використовуєте.
- Коли те саме зображення відображається годинами, після перемикання зображення може відобразитися залишкове зображення попереднього екрана. Екран повільно відновиться, або ж можна на кілька годин вимкнути перемикач живлення.
- Коли екран стає чорним, блимає, або більше не працює, зверніться до свого дилера чи сервісного центру, щоб відремонтувати його. Не ремонтуйте екран самостійно.

Позначки, використані в цьому посібнику



ПОПЕРЕДЖЕННЯ. Інформація для запобігання травмуванню себе під час виконання завдання.



ОБЕРЕЖНО. Інформація для запобігання пошкодженню компонентів під час виконання завдання.



ВАЖЛИВО. Інформація, якій **ПОТРІБНО** слідувати для виконання завдання.



ПРИМІТКА. Поради та додаткова інформація для допомоги у виконанні завдання.

Де знайти більше інформації

Зверніться до наступних джерел для отримання додаткової інформації та оновлень продуктів і програмного забезпечення.

1. Веб-сайти ASUS

Веб-сайти ASUS у всьому світі надають оновлену інформацію про апаратні та програмні продукти компанії ASUS. Відвідайте веб-сайт <http://www.asus.com>

2. Додаткова документація

Пакет вашого продукту може містити додаткову документацію, яку, ймовірно, додав ваш дилер. Ці документи не входять до стандартного пакету.

Послуги з повернення

Програми повернення та переробки ASUS виникли внаслідок нашого прагнення дотримуватися найвищих стандартів захисту навколишнього середовища. Ми надаємо рішення для своїх клієнтів, які зможуть відповідально переробляти нашу продукцію, батареї та інші компоненти й пакувальні матеріали.

Перейдіть на веб-сторінку <http://csr.asus.com/english/Takeback.htm>, щоб отримати детальну інформацію про переробку в різних регіонах.

Інформація про виріб на ярлику енергетичних характеристик.



PA278QV

1.1 Вітаємо!

Дякуємо, що ви придбали ПК-монітор ASUS®!

Найновіший широкоформатний ПК-монітор від ASUS має ширший, яскравіший і кришталево чистий дисплей, а також безліч функцій, які покращують ваше враження від перегляду.

Завдяки цим функціям ви можете насолоджуватися зручністю та отримувати лише чудові враження під час перегляду на цьому моніторі!

1.2 Вміст упаковки

Перевірте свою упаковку на наявність таких компонентів:

- ✓ ПК-монітор
- ✓ Основа монітора
- ✓ Короткий посібник з експлуатації
- ✓ Гарантійний талон
- ✓ Кабель живлення
- ✓ Кабель HDMI (додатково)
- ✓ Кабель DisplayPort (додатково)
- ✓ Кабель DisplayPort (Mini-DP – DP) (додатково)
- ✓ Кабель USB B – A (додатково)
- ✓ Аудіокабель (додатково)
- ✓ Звіт тестування калібрування кольорів
- ✓ Вітальна картка ProArt



Якщо будь-який із зазначених вище елементів пошкоджено чи відсутній, негайно зверніться до продавця.



1.3 Опис монітора

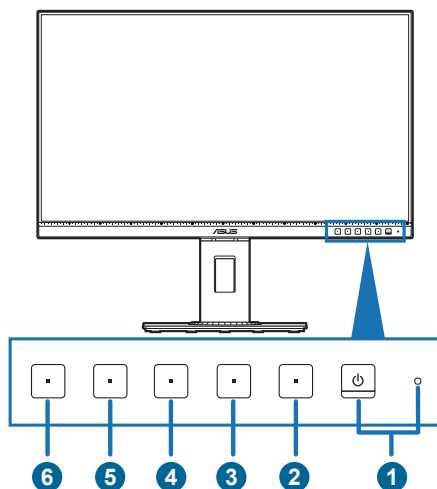

1.3.1 Вигляд спереду



1.  Кнопка живлення / Індикатор живлення
 - Увімкнення та вимкнення монітора.
 - Кольори індикатора живлення пояснено в таблиці нижче.

Стан	Опис
Білий	Увімк.
Жовтий	Режим очікування
Вимк.	Вимк.

2.  Кнопка меню:
 - Натисніть цю кнопку, щоб відобразити OSD-меню, коли воно вимкнено.
 - Вхід в OSD-меню.
 - Увімкнення та вимкнення функції блокування клавіш тривалим натисканням протягом 5 секунд.
3.  Кнопка Close (Закрити).
 - Натисніть цю кнопку, щоб відобразити OSD-меню, коли воно вимкнено.
 - Вихід із OSD-меню.
4.  Кнопка QuickFit.
 - Натисніть цю кнопку, щоб відобразити OSD-меню, коли воно вимкнено.

- Це гаряча клавіша, що активує функцію QuickFit (її призначення – вирівнювання).
 - Ця функція містить сторінки з поширеними шаблонами сіток, розмірами паперу й фотографій. (Див. розділ «3.1.2 Опис функцій OSD-меню»).
5.  Клавіша швидкого доступу **1**
- Натисніть цю кнопку, щоб відобразити OSD-меню, коли воно вимкнено.
 - За замовчуванням: Гаряча клавіша яскравості
 - Щоб змінити функцію гарячої клавіші, перейдіть у меню Клавіша швидкого доступу > Клавіша швидкого доступу 1.
6.  Клавіша швидкого доступу **2**
- Натисніть цю кнопку, щоб відобразити OSD-меню, коли воно вимкнено.
 - За замовчуванням: Гаряча клавіша фільтра синього світла
 - Щоб змінити функцію гарячої клавіші, перейдіть у меню Клавіша швидкого доступу > Клавіша швидкого доступу 2.

1.3.2 Вигляд ззаду

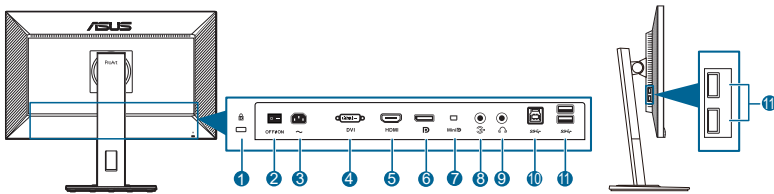

1. Гніздо для кенсингтонського замка.
2. Кнопка живлення. Натисніть її, щоб увімкнути чи вимкнути живлення.
3. Порт DC-IN. До цього порту під'єднується кабель живлення.
4. Порт DVI. Цей 24-контактний порт призначений для виводу цифрового сигналу DVI-D на ПК (персональний комп'ютер).
5. Порт HDMI. Цей порт призначено для під'єднання пристроїв, сумісних із HDMI.
6. DisplayPort in. Цей порт призначено для під'єднання пристроїв, сумісних із DisplayPort.
7. Mini DisplayPort in. Цей порт призначено для під'єднання пристроїв, сумісних із Mini DisplayPort.
8. Вхідний аудіопорт. До цього порту під'єднується джерело звуку ПК за допомогою аудіокабелю з комплекту постачання.
9. Роз'єм для навушників. Цей порт доступний лише тоді, коли під'єднано кабель HDMI / DisplayPort.
10. USB 3.2 Gen 1 Type-B. Цей порт призначено для під'єднання пристроїв за допомогою висхідного кабелю USB. З'єднання вмикає USB-порти на моніторі.
11. USB 3.2 Gen 1 Type-A. Ці порти призначені для підключення USB-пристроїв, зокрема USB-клавіатури / миші, флеш-накопичувача USB тощо.

2.1 Збирання кронштейна / основи монітора

Щоб зібрати основу монітора, виконайте такі дії:

1. Покладіть передню панель монітора на стіл.
2. Вставте петлю кронштейна підставки в його відділення на задній частині монітора (для окремих моделей).
3. Прикріпіть основу до кронштейна та переконайтеся, що виступ на кронштейні ввійшов у паз на основі.
4. Закріпіть основу на кронштейні, затягнувши гвинт із комплекту.



Рекомендуємо накрити поверхню столу м'якою тканиною, щоб запобігти пошкодженню монітора.

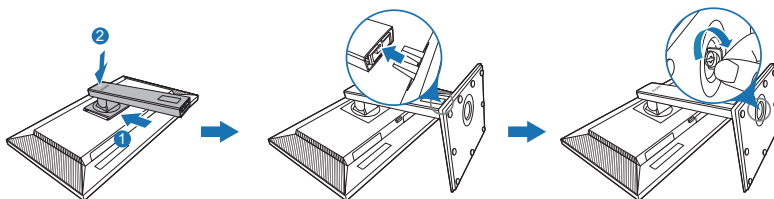

(Для окремих моделей)



Розмір гвинта основи: M6 x 16,2 мм

2.2 Від'єднання кронштейна / основи (для настінного кріплення VESA)

Знімний кронштейн / основу цього монітора спеціально розроблено для настінного кріплення VESA.

Щоб зняти кронштейн / основу, виконайте такі дії:

1. Покладіть передню панель монітора на стіл.
2. Натисніть кнопку відкриття, а потім від'єднайте кронштейн / основу від монітора (мал. 1)

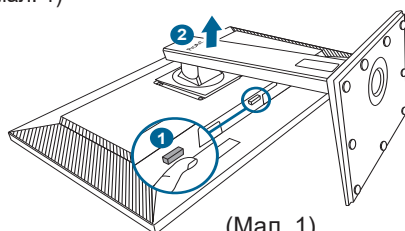

(Мал. 1)



Рекомендуємо накрити поверхню столу м'якою тканиною, щоб запобігти пошкодженню монітора.



- Набір для настінного кріплення VESA (100 x 100 мм) купується окремо.
- Використовуйте лише настінний кронштейн зі списку UL із мінімальною вагою / навантаженням 22,7 кг (розмір гвинта: M4 x 10 мм)

2.3 Налаштування монітора

- Для оптимального перегляду рекомендуємо подивитися на весь монітор спереду, а потім відрегулювати монітор на найзручніший для вас кут.
- Під час зміни кута нахилу тримайте підставку, щоб запобігти падінню монітора.
- Діапазон кута нахилу монітора — від $+35^\circ$ до -5° , а також монітор можна повертати ліворуч і праворуч на 90° . Крім того, можна змінити висоту монітора в діапазоні ± 150 мм.

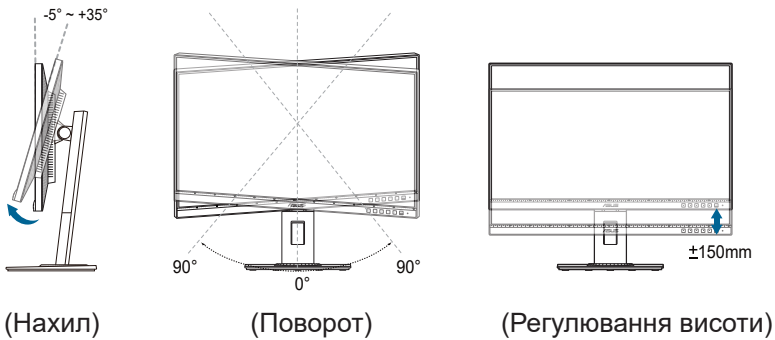

Поворот монітора

1. Підніміть монітор у найвище положення.
2. Нахиліть монітор на максимальний кут.
3. Поверніть монітор на потрібний кут за годинниковою стрілкою або проти неї.

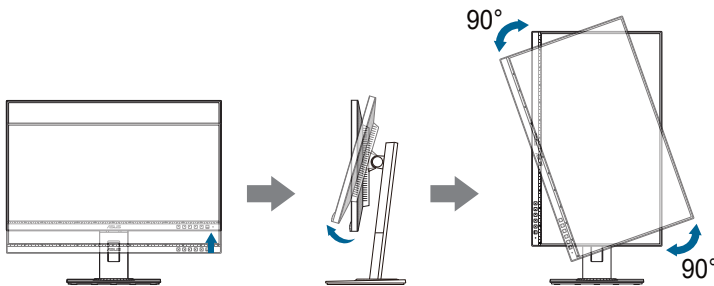

Нормально, якщо монітор злегка трясеться під час регулювання кута огляду.

2.4 Під'єднання кабелів

Під'єднуйте кабелі згідно з наступними інструкціями:

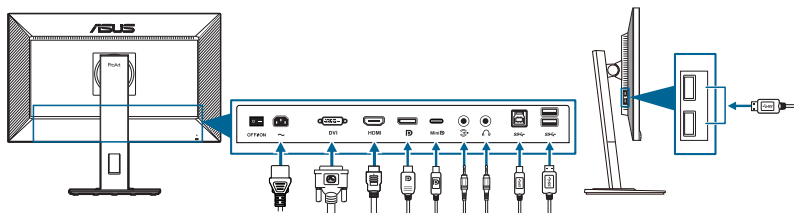



- **Під'єднання кабелю живлення:** Надійно підключіть один кінець кабелю живлення до вхідного порту змінного струму монітора, а інший кінець – до розетки.
- **Під'єднання кабелю DVI / DisplayPort / mini DisplayPort / HDMI:**
 - а. Під'єднайте один кінець кабелю DVI / DisplayPort / mini DisplayPort / HDMI до гнізда DVI / DisplayPort / mini DisplayPort / HDMI монітора.
 - б. Під'єднайте один кінець кабелю DVI / DisplayPort / mini DisplayPort / HDMI до гнізда DVI / DisplayPort / mini DisplayPort / HDMI монітора.
 - в. Затягніть два гвинти, щоб закріпити роз'єм DVI.
- **Під'єднання аудіокабелю.** під'єднайте один кінець аудіокабелю до вхідного аудіопорту монітора, а інший кінець – до вихідного аудіопорту комп'ютера.
- **Використання навушників:** під'єднайте кінець зі штекером до гнізда навушників, коли подається сигнал HDMI / DisplayPort.
- **Використання портів USB 3.2 Gen 1:**
 - » Висхідний: скористайтесь кабелем USB Type-B – Type-A, що йде в комплекті. Переконайтеся, що на вашому комп'ютері встановлено останню версію ОС Windows 7 / Windows 8.1 / Windows 10. Тоді USB-порти на моніторі працюватимуть.
 - » Низхідний: підключіть кабель USB Type-A пристрою до гнізда USB Type-A монітора.



Коли ці кабелі під'єднано, можна вибрати потрібний сигнал у пункті «Вхід вибору» OSD-меню.







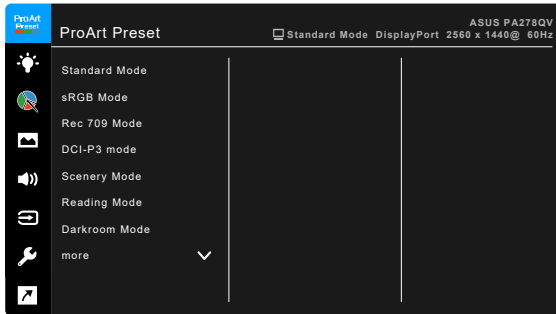

2.5 Увімкнення монітора

Натисніть кнопку живлення . Розташування кнопки живлення див. на стор. 1-2.
Коли індикатор живлення  засвітиться білим, монітор буде увімкнено.

3.1 OSD-меню (Екранне меню)

3.1.1 Змінення конфігурації



1. Натисніть будь-яку кнопку (крім кнопки живлення), щоб відобразити OSD-меню.
2. Натисніть кнопку  «Меню», щоб активувати OSD-меню.
3. Натискайте кнопки, як показано на екрані, для навігації між функціями. Виділіть потрібну функцію та натисніть , щоб активувати її. Якщо вибрана функція містить підменю, натисніть  і  ще раз, щоб переміщатися між функціями підменю. Виділіть потрібну функцію підменю та натисніть , щоб активувати її.
4. Натисніть  і , щоб змінити налаштування обраної функції.
5. Щоб вийти і зберегти OSD-меню, натискайте  або  кілька разів підряд, доки не зникне OSD-меню. Щоб налаштувати інші функції, повторіть кроки 1-4.

3.1.2 Опис функцій OSD-меню

1. ProArt Preset

Ця функція містить 10 підфункцій, які ви можете вибрати на свій смак. У кожному режимі є параметр «Скинути», що дає змогу зберегти налаштування або повернутися до попереднього встановленого режиму.

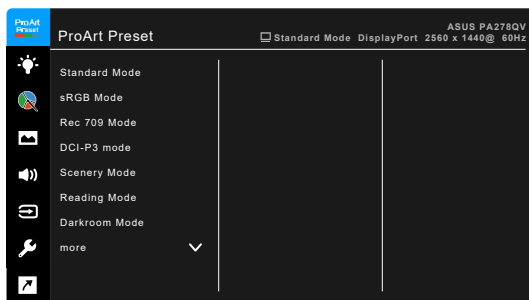

- **Standard Mode (Стандартний режим):** найкращий вибір для редагування документів.
- **sRGB Mode (Режим sRGB):** режим sRGB, сумісний із колірним простором sRGB, – це найкращий вибір для редагування документів.



sRGB Mode (Режим RGB) відповідає вимогам Energy Star®.

- **Rec. 709 (Режим Rec. 709):** сумісний із колірним простором Rec. 709.
- **DCI-P3 Mode (Режим DCI-P3):** Сумісний із колірним простором DCI-P3.
- **Scenery Mode (Режим пейзажу):** найкращий вибір для відображення фотографій.
- **Reading Mode (Режим читання):** Найкращий вибір для читання книг.
- **Darkroom Mode (Режим темної кімнати):** Найкращий вибір для слабкого навколишнього освітлення.
- **Rapid Rendering Mode (Режим швидкої обробки):** імітація дисплея з високою частотою оновлення для генерації різних частот підсвічування.



Rapid Rendering Mode (Режим швидкої обробки) можна активувати лише при частоті 75 Гц.



Щоб активувати цю функцію, потрібно вимкнути Adaptive-Sync.
Параметри Brightness (Яскравість), Blue Light Filter (Фільтр синього світла), ASCR і Trace Free (Без слідів) не можна налаштувати, коли цю функцію ввімкнено.

- **User Mode 1 / User Mode 2 (Режим користувача 1 / Режим користувача 2):** дозволяє регулювати кольори в розширених налаштуваннях.

У таблиці нижче наведено налаштування за умовчанням для кожного режиму ProArt Preset:

Функція	Standard Mode (Стандартний режим)	sRGB Mode (Режим sRGB)	Rec. 709	DCI-P3 Mode (Режим DCI-P3)	Scenery Mode (Режим пейзажу)	Reading Mode (Режим читання)	Darkroom Mode (Режим темної кімнати)	Rapid Rendering Mode (Режим швидкої обробки)	User Mode 1 / User Mode 2 (Режим користувача 1 / Режим користувача 2)
Color Temp. (Температура кольору)	6500K	Фіксовано 6500K	6500K	Увімкнено (P3-Theater)	6500K	Вимкнено	6500K	6500K	6500K
Brightness (Яскравість)	50	Фіксовано 100 нІТ	100 нІТ	Увімкнено (50)	100	Увімкнено (8)	Увімкнено (0)	50	50
Contrast (Контрастність)	80	Фіксовано 80	80	Увімкнено (80)	80	Вимкнено (80)	80	80	80
ASCR	Вимкнено	Вимкнено	Вимкнено	Вимкнено	Вимк.	Вимкнено	Вимк.	Вимкнено	Вимкнено
Sharpness (Чіткість)	Увімкнено (0)	Увімкнено (0)	Увімкнено (0)	Увімкнено (0)	Увімкнено (0)	Увімкнено (0)	Увімкнено (0)	Увімкнено (0)	Увімкнено (0)
Saturation (Насиченість)	Середн. (50)	Вимкнено	Середн. (50)	Увімкнено (50)	Середн. (50)	Вимкнено	Середн. (50)	Середн. (50)	Середн. (50)
Hue (Тон)	Середн. (50)	Вимкнено	Середн. (50)	Увімкнено (50)	Середн. (50)	Вимкнено	Середн. (50)	Середн. (50)	Середн. (50)
Color (Кольорові відбитки)	Увімкнено (за умовчанням)	Вимкнено	Увімкнено (за умовчанням)	Увімкнено	Увімкнено (за умовчанням)	Увімкнено (за умовчанням)	Увімкнено (за умовчанням)	Увімкнено (за умовчанням)	Увімкнено (за умовчанням)
Gamma (Гама)	Увімкнено (2,2)	Фіксовано (2,2)	Увімкнено (2,4)	Вимкнено	Вимкнено	Увімкнено (2,2)	Увімкнено (2,2)	Увімкнено (2,2)	Увімкнено (2,2)
VividPixel	0	0	0	0	0	0	0	0	0

2. Blue Light Filter (Фільтр синього світла)

За допомогою цієї функції можна налаштувати рівень фільтра синього світла.



- **Level 0 (Рівень 0):** Без змін.
- **Level 1~4 (Рівень 1-4):** Що вище рівень, то менше синього світла розсіюється. Коли активовано фільтр синього світла, буде автоматично імпортовано налаштування стандартного режиму за замовчуванням. Між рівнем 1 і 3 функція яскравості налаштовується користувачем. Рівень 4 – це оптимізоване налаштування. Воно відповідає сертифікації TUV Low Blue Light. Функцію яскравості не можуть налаштовувати користувачі. Якщо ввімкнути цю функцію, автоматично вимкнеться ECO Mode (ЕКО-режим).



Для зменшення напруги очей виконуйте наступні дії:

- У разі тривалої роботи слід на деякий час відводити очі від дисплея. Зверніть увагу на наступне, щоб зменшити навантаження на очі: Рекомендується робити короткі перерви (принаймні 5 хвилин) приблизно через кожну годину безперервної роботи за комп'ютером. Короткі та часті перерви ефективніші, ніж одна довша перерва.
- Щоб мінімізувати напругу та сухість очей, потрібно періодично відпочивати, фокусуючись на предметах, які розташовані далеко.
- Вправи для очей можуть допомогти зменшити навантаження на очі. Виконуйте їх часто. Якщо напруга очей не зникає, зверніться до лікаря. Вправи для очей: 1). Кілька разів переводьте погляд вгору-вниз. 2). Повільно закрочуйте очі. 3). Переміщуйте очі по діагоналі.
- Синє світло високої яскравості може призвести до перенапруження очей та ВДЖП (вікова дегенерація жовтої плями). Фільтр синього світла для зменшення шкідливого синього світла на 70% (макс.), щоб уникнути СКЗ (синдрому комп'ютерного зору).

3. ProArt Palette (Палітра ProArt)

У цьому меню можна налаштувати потрібний параметр кольору.

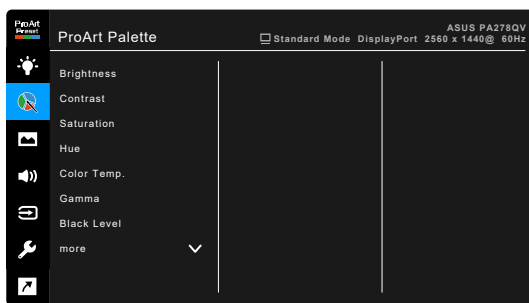

- **Brightness (Яскравість):** Діапазон регулювання: від 0 до 100.
- **Contrast (Контрастність):** Діапазон регулювання: від 0 до 100.
- **Saturation (Насиченість):** Діапазон регулювання: від 0 до 100.
- **Hue (Тон):** зміна кольору зображення із зеленого на фіолетовий.

- **Color Temp. (Температура кольору):** Містить 5 режимів, включно з 9300K, 6500K, 5500K, 5000K та P3-Theater.
- **Gamma (Гамма):** дає змогу встановити для режиму кольору значення 2,6, 2,4, 2,2, 2,0 або 1,8 (Mac).
- **Black Level (Рівень чорного):** налаштування ініціалізованого першого рівня сигналу найтемнішого рівня сірого.
- **Color (Колір):**
 - * Налаштування тону за 6 осями.
 - * Налаштування насиченості за 6 осями.
 - * Налаштування рівня підсилення для R (червоний), G (зелений), B (синій).
 - * Налаштування значень зміщення рівня чорного для R (червоний), G (зелений), B (синій).
- **Color Reset (Скидання кольорів):**
 - * Скидання кольорів для поточного режиму:
Скидає налаштування поточного режиму кольору до значень за умовчанням.
 - * Скидання кольорів для всіх режимів:
Скидає налаштування всіх режимів кольорів до значень за умовчанням.

4. Image (Зображення)

У цьому меню можна налаштувати потрібний параметр зображення.

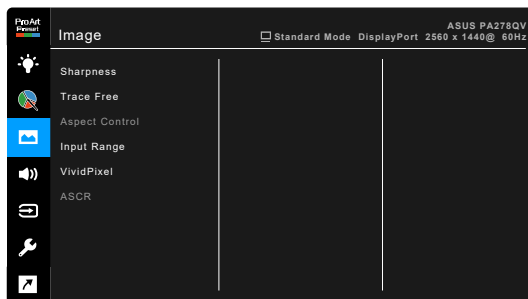

- **Sharpness (Чіткість):** Діапазон регулювання: від 0 до 100.
- **Trace Free (Без слідів):** налаштування часу відгуку монітора.
- **Aspect Control (Налаштування співвідношення сторін):** регулювання співвідношення сторін: весь екран, 4:3 або OverScan.



Параметр 4:3 доступний, якщо джерело вхідного сигналу має формат 4:3.
Параметр OverScan доступний лише для джерела вхідного сигналу HDMI.

- **Input Range (Діапазон вводу):** Відображення діапазону сигналів із представленим діапазоном відображення від повністю чорного до білого.
- **VividPixel:** покращення контурів відображуваного зображення та створення високоякісні зображення на екрані.
- **ASCR:** Увімкнення / вимкнення функції ASCR (ASUS Smart Contrast Ratio)

5. Sound (Звук)

У цьому меню можна регулювати параметри Volume (Гучність), Mute (Без звуку) і Source (Джерело).

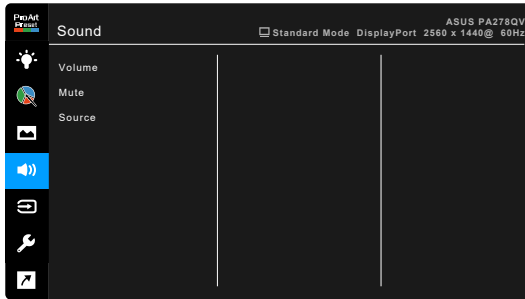

- **Volume (Гучність):** діапазон регулювання: від 0 до 100.
- **Mute (Без звуку):** увімкнення та вимкнення звуку монітора.
- **Source (Джерело):** визначення джерела надходження звуку монітора.

6. Input Select (Вибір вводу)

У цій функції можна вибрати потрібне джерело вводу.

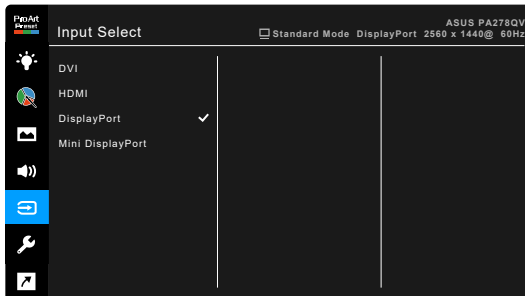

7. System Setup (Налаштування системи)

Дає змогу налаштувати систему.

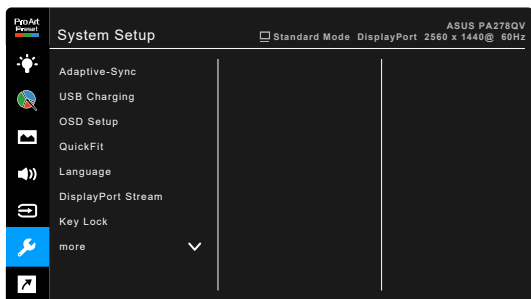

- **Adaptive-Sync** (лише DisplayPort / HDMI): Дає змогу графічному джерелу з підтримкою Adaptive-Sync* динамічно регулювати частоту оновлення дисплея на основі типових частот кадрів вмісту для енергоефективного оновлення дисплея майже без зависань, із низькою затримкою.



* Adaptive-Sync можна активувати лише в межах 48 Гц ~ 75 Гц.

* Щодо підтримуваних графічних процесорів, мінімальних вимог до системи ПК та драйверів, звертайтеся до виробників графічних процесорів.

Щоб активувати цю функцію, виберіть для DisplayPort Stream значення DisplayPort 1.2.

- **USB Charging (Зарядження через USB):**

- * Значення «On During Standby (Увімкнено в режимі очікування)» дозволяє заряджати зовнішні пристрої через низхідні порти USB, коли монітор увімкнений чи перебуває в режимі очікування.

- * Значення «Off During Standby (Вимкнено в режимі очікування)» дозволяє заряджати зовнішні пристрої через низхідні порти USB, лише якщо монітор увімкнено.



Заряджати пристрої без підключеного висхідного кабелю можна лише через низхідний порт USB BC1.2.

- **OSD Setup (Налаштування OSD-меню):**

- * Налаштування часу очікування екранного меню від 10 до 120 секунд.

- * Увімкнення або вимкнення функції DDC/CI.

- * Налаштування фону OSD-меню з непрозорого до прозорого.

- **QuickFit:** дозволяє відобразити попередній перегляд макета документа чи фотографії безпосередньо на екрані замість друку тестових копій.
 - * **Ruler (Лінійка):** у цьому шаблоні фізична лінійка з'являється вгорі та ліворуч. Щоб перейти з метричної на імперську систему одиниць вимірювання, натисніть і втримуйте кнопку ↶ Return (Повернутися) упродовж принаймні 3 секунд.



- * **Alignment (Вирівнювання):** ця функція дає дизайнерам і користувачам змогу легше впорядковувати контент і макет на одній сторінці та отримувати відповідний зовнішній вигляд.

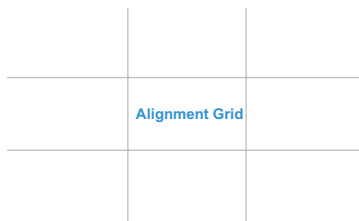

- * **A4:** дозволяє переглядати документи на екрані в реальному розмірі.

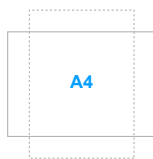

- * **B5:** дозволяє переглядати документи на екрані в реальному розмірі.



- **Language (Мова):** Можна вибрати 21 мову: англійська, французька, німецька, італійська, іспанська, голландська, португальська, російська, чеська, хорватська, польська, румунська, угорська, турецька, спрощена китайська, традиційна китайська, японська, корейська, тайська, індонезійська, перська.
- **DisplayPort Stream:** сумісність із графічною картою. Виберіть DisplayPort 1.1 або DisplayPort 1.2 відповідно до версії DisplayPort на графічній карті.
- **Key Lock (Блокування клавіш):** Вимкнення всіх функціональних клавіш. Натисніть другу кнопку справа та утримуйте її протягом п'яти секунд, щоб скасувати функцію блокування клавіш.
- **Power Indicator (Індикатор живлення):** Увімкнення / вимкнення світлодіодного індикатора живлення.
- **Information (Інформація):** Відображення відомостей про монітор.
- **All Reset (Повне скидання):** Значення "Так" дає змогу відновити налаштування за замовчуванням.

8. Shortcut (Клавіша швидкого доступу)

Визначає функції для Клавіш швидкого доступу 1 і 2.



- **Shortcut 1 (Клавіша швидкого доступу 1) / Shortcut 2 (Клавіша швидкого доступу 2):** визначає функції для клавіш швидкого доступу 1 і 2.



Коли вибрано або активовано певну функцію, клавіша швидкого доступу може не підтримуватися. Доступний вибір функцій для клавіш швидкого доступу: Blue Light Filter (Фільтр синього світла), Brightness (Яскравість), Contrast (Контрастність), Color Temp. (Температура кольору), QuickFit, User Mode 1 (Режим користувача 1), User Mode 2 (Режим користувача 2).

3.2 Стислі технічні характеристики

Тип панелі	ПК-дисплей TFT
Розмір панелі	Широкий екран 27 дюймів (16:9, 68,47 см)
Макс. роздільна здатність	2560 x 1440
Крок пікселів	0,2331 мм x 0,2331 мм
Яскравість (тип.)	350 кд/м ²
Коефіцієнт контрастності (тип.)	1000:1
Коефіцієнт контрастності (макс.)	100 000 000:1 (з увімкн. ASCR)
Кут огляду (Г / В) CR>10	178°/178°
Кольори дисплея	16,7 млн.
Час відгуку	≤ 5 мс (від сірого до сірого)
Вибір ProArt Preset	10 попередньо встановлених режимів кольору
Автоматичне налаштування	Ні
Вибір температури кольору	5 температури кольору
Аналоговий вхід	Ні
Цифровий вхід	DisplayPort v1.2, mini DisplayPort, HDMI v1.4, DVI-D з HDCP
Цифровий вихід	Ні
Роз'єм для навушників.	Так
Аудіовхід	Так
Динамік (вбудований)	PA278QV: 2 Вт x 2 стерео, RMS PA278QEV: Ні
Порт USB 3.2 Gen 1	USB 3.2 Gen 1 Type-B (1 шт.), USB 3.2 Gen 1 Type-A (4 шт.)
Кольори	Чорний
Світлодіодний індикатор живлення	Білий (увімкнено) / жовтий (режим очікування)
Нахил	+35° ~ -5°
Обертання	+90° ~ -90°
Поворот	+90° ~ -90°
Регулювання висоти	150 мм
Кенсингтонський замок	Так
Вхідна напруга змінного струму	Змінний струм: 100~240 В
Енергоспоживання	З увімкненим живленням < 20,3 Вт** (тип.), режим очікування: < 0,5 Вт (тип.), з вимкнутим живленням: 0 Вт (вимкнено)
Температура (робоча)	0°C~40°C
Температура (неробоча)	-20°C~+60°C
Розміри (Ш x В x Г) без підставки	615 x 372 x 51 мм
Розміри (Ш x В x Г) із підставкою	615 x 532 x 226 мм (найвище положення) 615 x 382 x 226 мм (найнижче положення)

Розміри (Ш x В x Г)	828 x 162 x 495 мм (в упаковці)
Вага (прибл.)	6,9 кг (нетто); 4,7 кг (без підставки); 9,2 кг (брутто)
Багатомовний	21 мова (англійська, французька, німецька, італійська, іспанська, голландська, португальська, російська, чеська, хорватська, польська, румунська, угорська, турецька, спрощена китайська, традиційна китайська, японська, корейська, тайська, індонезійська, перська).
Додаткове приладдя	Короткий посібник з експлуатації, гарантійний талон, кабель живлення, кабель HDMI (додатково), кабель DisplayPort (додатково), кабель USB B – A (додатково), аудіокабель (додатково), кабель DisplayPort (mini DP – DP) (додатково), звіт тестування калібрування кольорів, вітальна картка ProArt.
Відповідність вимогам і стандарти	PA278QV: UL/cUL, FCC, ICES-3, CB, CE, ErP, WEEE, TUV-GS, TUV-Ergo, ISO 9241-307, UkrSEPRO, CU, CCC, CEL, BSMI, RCM, MEPS, VCCI, PSE, PC Recycle, J-MOSS, KC, KCC, e-Standby, Energy Star®, RoHs, Windows 7/8.1/10 WHQL, Flicker Free, Low Blue Light, Add PSB, TCO, CEC PA278QEV: CCC, CEL, BSMI

*Технічні характеристики може бути змінено без попередження.

**Вимірювання яскравості екрана в 200 ніт без підключення аудіо / USB / пристрою читання карток.

3.3 Контурні розміри

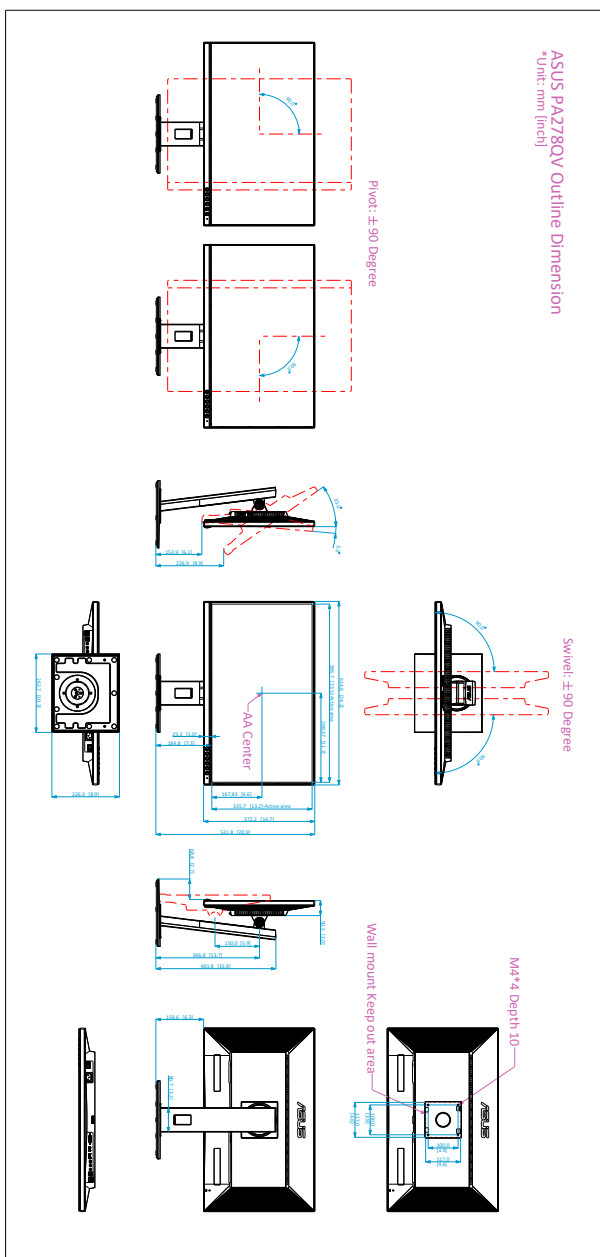

3.4 Усунення несправностей (запитання й відповіді)

Проблема	Можливе рішення
Світлодіодний індикатор живлення СВІТИТЬСЯ	<ul style="list-style-type: none"> Натисніть кнопку , щоб перевірити, чи монітор УВІМКНЕНО. Перевірте, чи кабель живлення правильно підключено до монітора та розетки. Перевірте, чи вимикач живлення УВІМКНЕНО.
Світлодіодний індикатор живлення світиться жовтим, а зображення на екрані відсутнє	<ul style="list-style-type: none"> Перевірте, чи монітор і комп'ютер УВІМКНЕНО. Переконайтеся, що сигнальний кабель правильно підключено до монітора та комп'ютера. Огляньте сигнальний кабель і переконайтеся, що жоден із контактів не зігнутий. Підключіть комп'ютер до іншого доступного монітора, щоб перевірити, чи він працює належним чином.
Зображення на екрані занадто світле чи темне	<ul style="list-style-type: none"> Відрегулюйте налаштування контрастності та яскравості за допомогою OSD-меню.
Зображення на екрані неправильно відцентровано або має неправильний розмір	<ul style="list-style-type: none"> Налаштуйте параметри H-Position або V-Position за допомогою OSD-меню.
Зображення на екрані стрибає або на зображення йде хвилями	<ul style="list-style-type: none"> Переконайтеся, що сигнальний кабель правильно підключено до монітора та комп'ютера. Перемістіть далі електричні пристрої, які можуть спричинити електричні завади
Зображення на екрані має кольорові дефекти (білий не виглядає білим)	<ul style="list-style-type: none"> Огляньте сигнальний кабель і переконайтеся, що жоден із контактів не зігнутий. Виконайте повне скидання за допомогою OSD-меню. Відрегулюйте налаштування кольору R / G / B або виберіть температуру кольору за допомогою OSD-меню.
Зображення на екрані розмите або затуманене	<ul style="list-style-type: none"> Відрегулюйте налаштування фази та частоти за допомогою OSD-меню.
Звук відсутній або його рівень низький	<ul style="list-style-type: none"> Переконайтеся, що кабель HDMI / DisplayPort правильно підключено до монітора та комп'ютера. Відрегулюйте параметри гучності монітора та пристрою HDMI / DisplayPort. Переконайтеся, що драйвер звукової карти комп'ютера правильно встановлено та активовано.

3.5 Підтримувані режими роботи

Частота роздільної здатності	Частота горизонтальної розгортки (кГц)	Частота вертикальної розгортки (Гц)	Піксель (МГц)
640x480	31,47(N)	59,94(N)	25,18
640x480	35,00(N)	66,66(N)	30,24
640x480	37,87(N)	72,82(N)	31,5
640x480	37,5(N)	75,00(N)	31,5
720x400	31,47(N)	70,08(P)	28,32
800x600	35,16(P)	56,25(P)	36
800x600	37,88(P)	60,32(P)	40
800x600	46,86(P)	75,00(P)	49,5
1024x768	48,36(N)	60,00(N)	65
1024x768	56,476(N)	70,069(N)	75
1024x768	60,02(N)	75,00(N)	78,75
1152x864	67,5(P/N)	75,00(P/N)	108
1280x720	45,00(P)	60,00(N)	74,25
1280x768	47,78(P)	60,00(N)	79,5
1280x800	49,7(P)	60,00(N)	83,5
1280x960	60,00(P)	60,00(N)	108
1280x1024	63,98(P)	60,02(P)	108
1280x1024	79,98(P)	75,02(P)	135
1440x900	55,94(N)	59,89(P)	106,5
1600x1200	75,00(P)	60,00(P)	162
1680x1050	65,29(N)	60,00(P)	146,25
1920x1080	67,5(P)	60,00(P)	148,5
1920x1200 (зі зменшеним інтервалом)	74,038(P)	59,95(N)	154
1920x1200	74,556(N)	59,885(P)	193,25
2048x1152 (зі зменшеним інтервалом)	70,99(P)	59,9(N)	156,75
2560x1080	66,636(P)	59,978(N)	181,25
2560x1440	88,787(P)	59,951(N)	241,5
2560x1440	111,786(P)	74,924(N)	298,47

“P” / “N” означає “Позитивна” / “Негативна” полярність вхідної H-sync/V-sync (синхронізація вводу).

Коли монітор працює у відеорежимі (тобто не відображає дані), крім відео стандартної чіткості мають підтримуватися вказані нижче режими високої чіткості.

Ім'я часового налаштування	Формат пікселя	Частота горизонтальної розгортки (кГц)	Частота вертикальної розгортки (Гц)	Швидкість пікселів (МГц)
480p	720 x 480	31,469	60	27
720p60	1280 x 720	45	60	74,25
576p	720 x 576	31,25	50	27
720p50	1280 x 720	37,5	50	74,25
1080p24	1920 x 1080	27	24	74,25
1080p25	1920 x 1080	28,125	25	74,25
1080p60	1920 x 1080	67,5	60	148,5
1080p50	1920 x 1080	56,25	50	148,5